

KARPATY

La Troupe Malabó



Compañía de Teatro Circo

ESPECTÁCULO DE TEATRO CIRCO TEATRO DE CALLE O SALA



 4 ACTORES

 PÚBLICO FAMILIAR E INFANTIL

 ESTÁTICO

 DURACIÓN: 60 MINUTOS



CLOWN, GESTO, MALABARES, TRAPECIO, TELAS,
ACROBACIA, MÚSICA EN DIRECTO Y MAGIA



SIN TEXTO, LENGUAJE DE SIGNOS
E IDIOMA RUSO INVENTADO



SINOPSIS:

Esta es la historia de **KARPATY**,

Karpaty Cirqué, un viejo, tradicional y prestigioso circo ruso. Tras años de éxito, estalla todo, las guerras, las epidemias, la hambruna, la falta de amor, las traiciones y ambiciones, dejando al circo en la más absoluta decadencia.

Los supervivientes del viejo circo, los hermanos Katie, y Pavel Ushka emprende un largo viaje, en la busca de un lugar, de un mundo amable, donde puedan realizar su único sueño, volver a mostrar su arte ante el público, repartir Amor. Por el camino encuentran a Mimushka, una joven trapecista y a Bobof, un sin techo con muchas dotes.

Durante años viajan sin éxito, viviendo auténticas calamidades. Como si estuvieran en un paréntesis fuera de la vida, lleno de silencio, hambre, frío y soledad.

Un día, de repente, después de tanto tiempo, se encuentran delante de un público que esperaba su actuación. Alegría y pena a la vez, ¡qué maravilla!, Karpaty, otra vez, ha nacido.

¿Serán capaces de recordar cómo era el espectáculo? ¿De recordar como iba todo? ¿de sus disciplinas? ¿De cómo funcionaba el circo?

Un espectáculo único, aparentemente improvisado y con tintes decadentes.

Unos personajes locos de Amor, por el circo y por la vida.

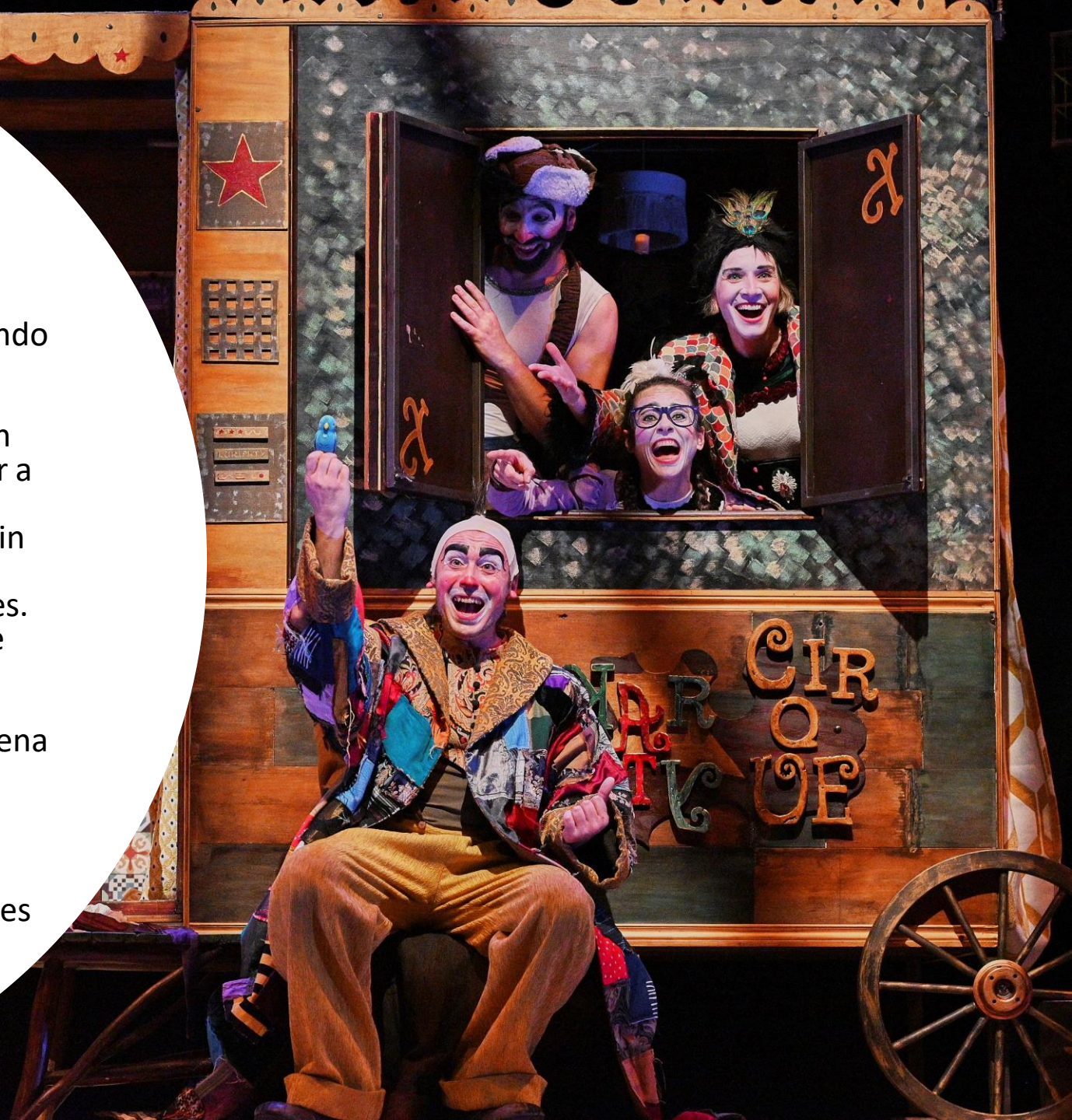



**El amor es la vida,
Todo lo que entiendo solo lo entiendo porque lo amo,
Todo lo que es, todo lo que existe es porque lo amo,
El Amor basta para unirlo todo.
LEÓN TOLSTOI**

**EL PÁJARO AZUL,
ICONO DE LA CULTURA RUSA:
SIMBOLIZA LA BUENA ESTRELLA.**









EL ESPECTÁCULO

Karpaty es un proyecto multidisciplinar, que aborda varias técnicas circenses, música en directo, y el clown, la base de la Compañía.

Partiendo del drama, y de la poesía visual, Karpaty pretende ser un espectáculo cómico, esperanzador.

Un viaje, que en principio parece a ninguna parte, llega.

Migrantes, exiliados, buscan un lugar donde llegar, huyendo de la miseria, de la guerra, de la destrucción, huyendo de un lugar donde el amor ha desaparecido.

Un viejo Circo sin alimento, que es el público. Llevan años sin poder degustar ese momento, hasta que llegan.

Buscan la luz, buscan continuar siendo ellos, su esencia, quieren ser lo que fueron y ya no son: artistas.

Karpaty, tiene como principal objetivo hacer reír al público, porque en estos días lo necesita más que nunca.

Puede tener una función catártica para algunos, reivindicativa para otros, o sencillamente de goce y relajación.

Son diversos los focos de esta pista de circo: la migración, la fuga de la nada, la busca de un lugar donde poder ser, el envejecimiento, la locura, la ensoñación, pero sobre todo, el humor.

Una bandeja de posibilidades para el público, cada uno que se sirva a su gusto, lo que necesite.





CON EL APOYO DE:



Karpaty, estrenado en Abril de 2021 en Fira de Gandía, Valencia,
A día de hoy roza la cantidad de 40 bolos realizados tanto a nivel
de Comunidad Valenciana, nacional en 5 provincias e internacional Francia y
Portugal.

Destacando su paso por la Feria de Ciudad Rodrigo,
el Festival para la infancia, Le Grand Bornand en Francia,
así como el paso por teatros y espacios de calle de todo el Estado.

Este **2022** pasará por el Tac de Valladolid, El Temudas de Gran Canaria
Y el Festival FIC de Tenerife, entre otros, con una agenda de 50 bolos,
pasando por 11 Comunidades Autónomas, 15 provincias.
Además de haber entrado en el Circuito de Red Española de Teatros Redescena, Circo a Escena.







PREMIOS

**PREMIO MEJOR VESTUARIO DEL INSTITUT VALENCIÀ DE CULTURA 2021,
POR EL ESPECTÁCULO "KARPATY"**

**PREMIO DEL PÚBLICO EN EL V FESTIVAL TRANSFRONTERIZO
DE GUAREÑA 2021,
POR EL ESPECTÁCULO "KARPATY"**



FICHA ARTÍSTICA



AUTORA: MARISA IBÁÑEZ

CREACIÓN: SERGIO CHAVES

DIRECCIÓN ARTÍSTICA: JORDI PURTÍ

MÚSICA ORIGINAL: PANCHI VIVÓ

ILUMINACIÓN: TUIX AND ROSS

PRODUCCIÓN TÉCNICA: FLOR VAUGEOIS

PRODUCCIÓN: MALABÓ TRECE S.L.

ACTRICES/ACTORES: MARISA IBÁÑEZ
ALBA BLANCO
SERGIO CHAVES
XAVI CASTELLÓ

ESCENOGRAFÍA: DEFERRO
TALLER MALABÓ

DISEÑO ESCENOGRAFÍA: MALABÓ

VESTUARISTA: BOHCKAM S.L.

DISEÑO VESTUARIO: MARISA IBÁÑEZ

MARISA IBÁÑEZ

Licenciada en Historia del Arte por la Universidad de Salamanca

Desde el año 1999 trabaja en el Sector de las Artes Escénicas. Formación teatral, musical y clown con grandes maestros como Jesús Jara o Jordi Purtí.

Codirige la Compañía de Teatro Circo LA TROUPE MALABÓ de Betxí, Castellón junto a Sergio Chaves, como actriz, payasa, directora artística, autora y creadora. Compañía con 20 años de trayectoria profesional y más de 30 producciones, destacando las últimas: Sophie y Oníricus.

Trayectoria profesional desde el año 2000, abarcando el teatro de sala, de calle, cine, y el circo como clown, su fuerte y dedicación en los últimos años, y por el que ha sido premiada como mejor artista de circo por IVC en el 2020 en el espectáculo SOPHIE.

Codirección artística de varios festivales: Grao Circ en Castellón, Mac Moncofa en Moncofa, Castellón y Bagatge en Betxí, Castellón.

Miembro de las asociaciones: APCCV, CIRCORED, PAYASOS SIN FRONTERAS, AVETID, SGAE y PATEA.



SERGIO CHAVES

Actor, director, productor y distribuidor desde el año 1999 en el sector profesional de las Artes Escénicas.

Codirige la Compañía de Teatro Circo La Troupe Malabó junto a Marisa Ibáñez. La cual fundó en el año 2000, con más de 20 años de trayectoria y más de 30 producciones, destacando las últimas: Sophie, Klez 80 Circus, Oníricus.

También ha trabajado en otras Compañías en sus inicios: Scura Splats, Xarxa Tetare, Teatro de la Saca, Visitants.

Trayectoria profesional y formativa abarcando el teatro de calle, de sala y el circo como clown, su fuerte y dedicación en la Compañía. Destaca su formación con Jesús Jara, Jordi Purtí, Sergi Claramunt, Escuela Rogelio Rivel, Leo Bassi, Mose Cohen, entre otros grandes payasos.

Premio del público por el espectáculo Tres Payasos de Maleta en Fitcarrer 2002, con el que hicieron gira de Cooperación por el Sahara en campos de refugiados.

Codirección artística de varios festivales: Grao Circ en Castellón, Almacadabra en Almazora, Castellón, Mostra de Arts Escéniques de Castelló, Mac Moncofa en Moncofa, Castellón y Bagatge en Betxí, Castellón.

Miembro de las asociaciones: APCCV (presidente), CIRCORED (delegado Comunidad valenciana), PAYASOS SIN FRONTERAS, AVETID, SGAE y PATEA.



ALBA BLANCO

Bailarina, acróbata aérea y actriz. Con más de veinte años de trayectoria artística, tiene una energía casi inagotable y es una adicta al trabajo. Lleva desde los 17 años de escenario en escenario, en teatros, calles y plazas, siendo estos últimos los que más le emocionan y por los que apuesta para mostrar su trabajo. Cuando empieza un proyecto no para ni un segundo hasta que lo consigue. Ágil, dinámica y con una expresividad desbordante, se convierte rápidamente en el motor de todos los proyectos en los que participa. En su trayectoria profesional ha trabajado en compañías de todo el mundo, como: Cel Ras, Xarxa Teatre, Circo Gran Fele, Nats Nus Dansa, Deambulants, Ulls Verticals, Illotopie, Jobethum, Hush-Hush-Hush, La Troupe Malabó... y últimamente también ha colaborado en proyectos televisivos.

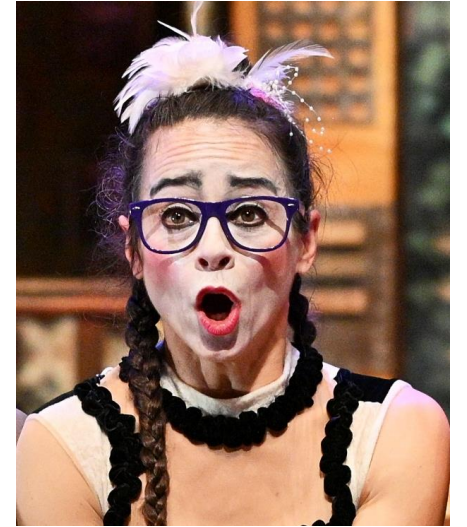

XAVI CASTELLÓ

Clown, zancudo, acróbata aéreo y malabarista, con 21 años de experiencia profesional. Amante de las artes de calle, lleva toda su vida profesional de plaza en plaza. Es una mente inquieta que nunca dejar de crear, ya sean historias para espectáculos o estructuras y sistemas. La producción le apasiona casi tanto como actuar, y es en esa faceta donde puede experimentar con escenografías, pórticos y todo lo que un director -o él mismo- sean capaces de imaginar. Durante su dilatada carrera en el mundo del espectáculo ha sido fundador de varias compañías de teatro de calle y de la Asociación de Malabaristas de Castellón. También ha trabajado con grandes compañías como: La Troupe Malabó, Xarxa Teatre, Produccions Scura, Visitants, Karlik Danza, Teatro de la Saca... y ha colaborado con Valencia Imagina Televisión para sus producciones de stand-up comedy.



JORDI PURTÍ

De Manresa, comienza en los años 80 a andar por el mundo del espectáculo en grupos de pasacalle. Estudia Mimo y Pantomima en el Institut del Teatre de Barcelona. Su universidad fueron los 5 años de actor a la Compañía “Els Joglars” donde trabaja en la creación y actor de 2 espectáculos y 3 series de televisión, como actor y guionista

Escribe y dirige sus propias obras en 1991. Hasta día de hoy 72 las estrenadas. Le gusta el reto de afrontar varios estilos y por tanto ser un profesional versátil. Han trabajado y creado bajo su dirección: Marcel Gros, Ínfima La Pussa, Toni Albà, Monti y cía, La Industrial Teatrera, La Azotea, La Tal, Guillem Albà, Always Drinking Marching Band, Luciano Federico, Paco Moran, Poco Cachondeo, Quiere Raído, Spasmo Teatro, La Peonza, Xirriquiteula, Titiriteros de Binéfar, Jordi Bertran, Ópera de Cámara de Sant Cugat, Coro de Teatro, Forani Teatro, Orquesta de Cámara del Ampurdán, Las 3T Theatre, Artífice/Anexa, Bacum/Danza, Come&See, Festival de Payasos de Cornellà, Gala Premios Noche de Circo, Pasión de Cervera.

Giras por: Cataluña, España, Portugal, Francia, Bélgica, Alemania, Suiza, Italia, Holanda, Dinamarca, Reino Unido, Noruega, Polonia, La Reunion, Canadá, Colombia, México, China.

Como docente en el Institut Teatre Barcelona, Escuela del actor Tambor, Aula Teatro Manresa,, Nouveau Clown Institut, Universidad de Deusto, Universidad de Lleida. Ha sido premiado y reconocido en numerosas ocasiones.



PANCHI VIVÓ

Panchi Vivó, guitarrista y compositor valenciano, afincado en Castellón, cuya trayectoria le ha llevado a crear diferentes proyectos propios como ECLIPSE, O.P.Q. JAZZ QUARTET, AMALGAMA, o PANCHI VIVÓ QUINTET, y formar parte de bandas locales como SO WHAT!, DA IGUAL QUARTET, o ALVARO DE LA PUERTA BAND, entre otras. Finalista de los PREMIOS NACIONALES DE COMPOSICIÓN JAZZAUTOR de la SGAE del año 1993, su estilo bucea en una fusión constante de géneros que evolucionan desde un pilar fundamental como es el jazz de los años 70 u 80, hasta el más actual, pasando por el blues, el rock o la música clásica. Su carrera musical de más de treinta años se asienta, sobre todo, en el ámbito de la composición, desarrollándose en diversos campos como el audiovisual, pero más concretamente en el teatro, siendo autor de numerosas bandas sonoras. Sus composiciones ilustran los espectáculos de compañías teatrales a lo largo de toda la comunidad, al igual que de instituciones oficiales como la SALA ESCALANTE de Valencia, o TEATRES DE LA GENERALITAT VALENCIANA. Las últimas diez creaciones: Ciudad de Escarcha (Crit Compañía Teatro), Somni (IVC), L'Increible Assassinat de Ausias Marcha (Crit), Horta (Horta Teatre), La Llum del mon (Crit), La Crianza (Compañía Tragaleguas), El Circ de la frontera (Universitat Valencia), La Hostalera (IVC), Después de Europa (Universidad de Valencia), Martina i el Bosc de paper (Horta Teatre).

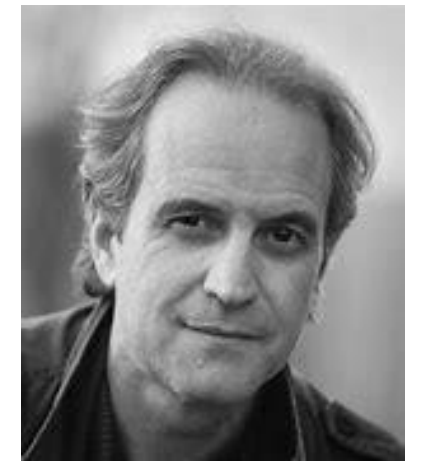

FICHA TÉCNICA



ESPECTÁCULO PARA REPRESENTAR EN **SALA** O EN **CALLE**.

- **ESPACIO** LIBRE DE OBSTÁCULOS
- **MEDIDAS:** 12m(ancho) x 12m(fondo) x 8m(altura).
- LA **ESCENOGRAFÍA** CONSTA DE UN PÓRTICO TIPO PIRAMIDAL con 8m(ancho) x 8m(ancho) x 8m (altura), a parte de dos carromatos fijos.

- **SI LA ACTUACIÓN ES EN CALLE:**



- .LA COMPAÑÍA DISPONE DE SU EQUIPO DE SONIDO, CON SUBGRAVES Y MONITORES, TODO MARCA YAMAHA.
- .TOMAS DE CORRIENTE 220V (1 EN EL ESCENARIO Y OTRA EN EL CONTROL)
- .LA COMPAÑÍA DISPONE DE SUS MICROS INHALÁMBRICOS.

.LA COMPAÑÍA LLEVA SU PROPIO TÉCNICO DE SONIDO: LEÓN: 722 19 36 97

.CAMERINO PARA CUATRO ACTORES, CON BAÑO.

.ES IMPORTANTE QUE EL VEHÍCULO (MERCEDES SPRINTER 7m) TENGA ACCESO DIRECTO AL LUGAR DE MONTAJE PARA PODER REALIZAR LA DESCARGA Y LA CARGA.

.LUGAR DE APARCAMIENTO: MERCEDES SPRINTER (7m larga)

-SI LA ACTUACIÓN ES EN **SALA:**

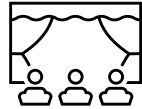

.LA COMPAÑÍA NECESITARÁ UN TÉCNICO DE SALA.

.UN ESPACIO DE CARGA Y DESCARGA CON ACCESO DE VEHÍCULO.Y APARCAMIENTO PARA EL VEHÍCULO.

.LA COMPAÑÍA LLEVARÁ SUS PROPIOS MICROS INHALÁMBRICOS.

.APORTAMOS PLANO DE ILUMINACIÓN.

PLANO LUCES SALA

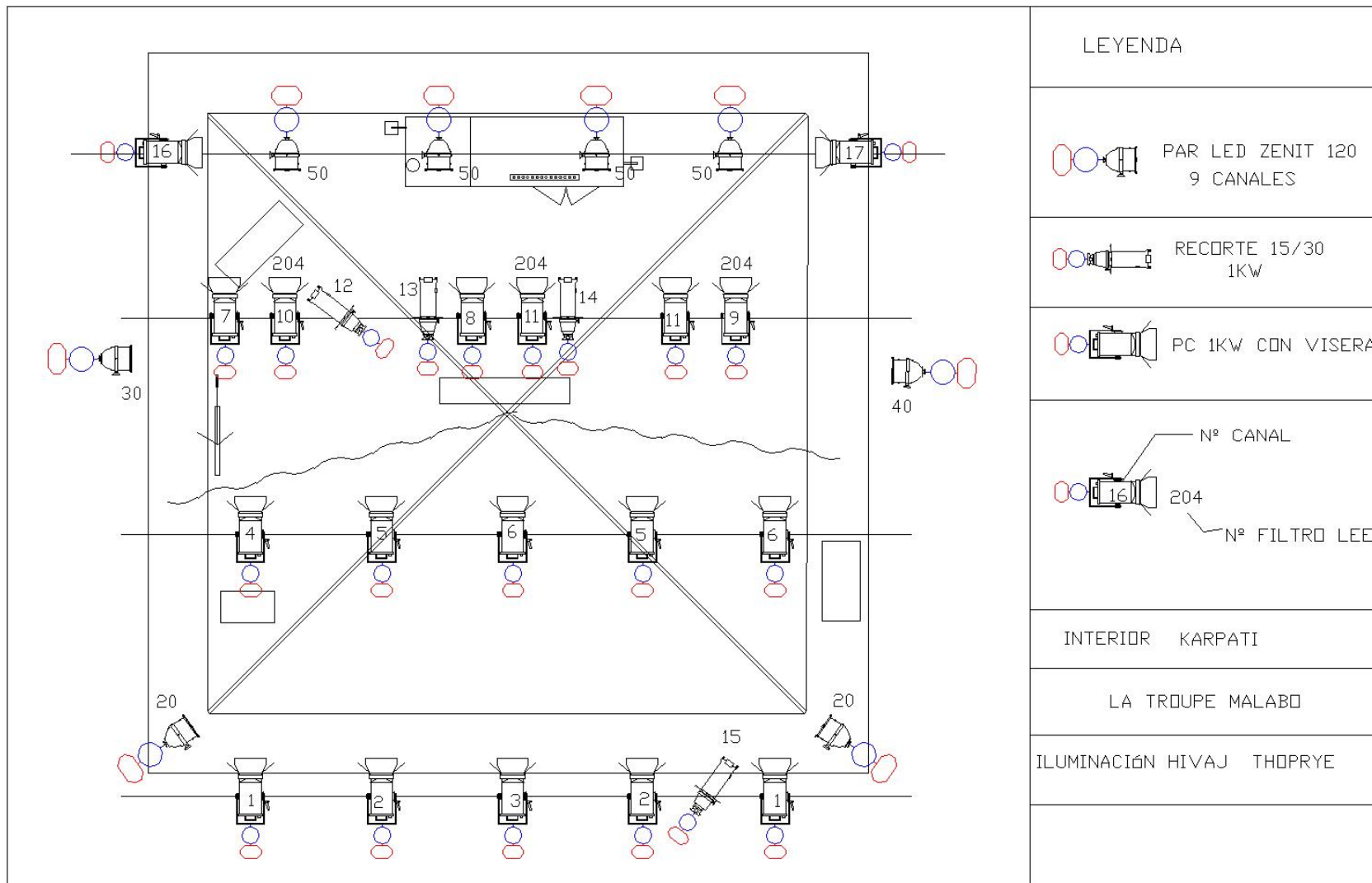

LEYENDA

 PAR LED ZENIT 120
9 CANALES

 RECORTE 15/30
1KW

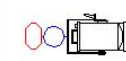
 PC 1KW CON VISERAS

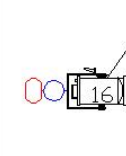
 N° CANAL
204
N° FILTRO LEE

INTERIOR KARPATI

LA TROUPE MALABO

ILUMINACION HIVAJ THOPRYE

PLANO LUCES CALLE

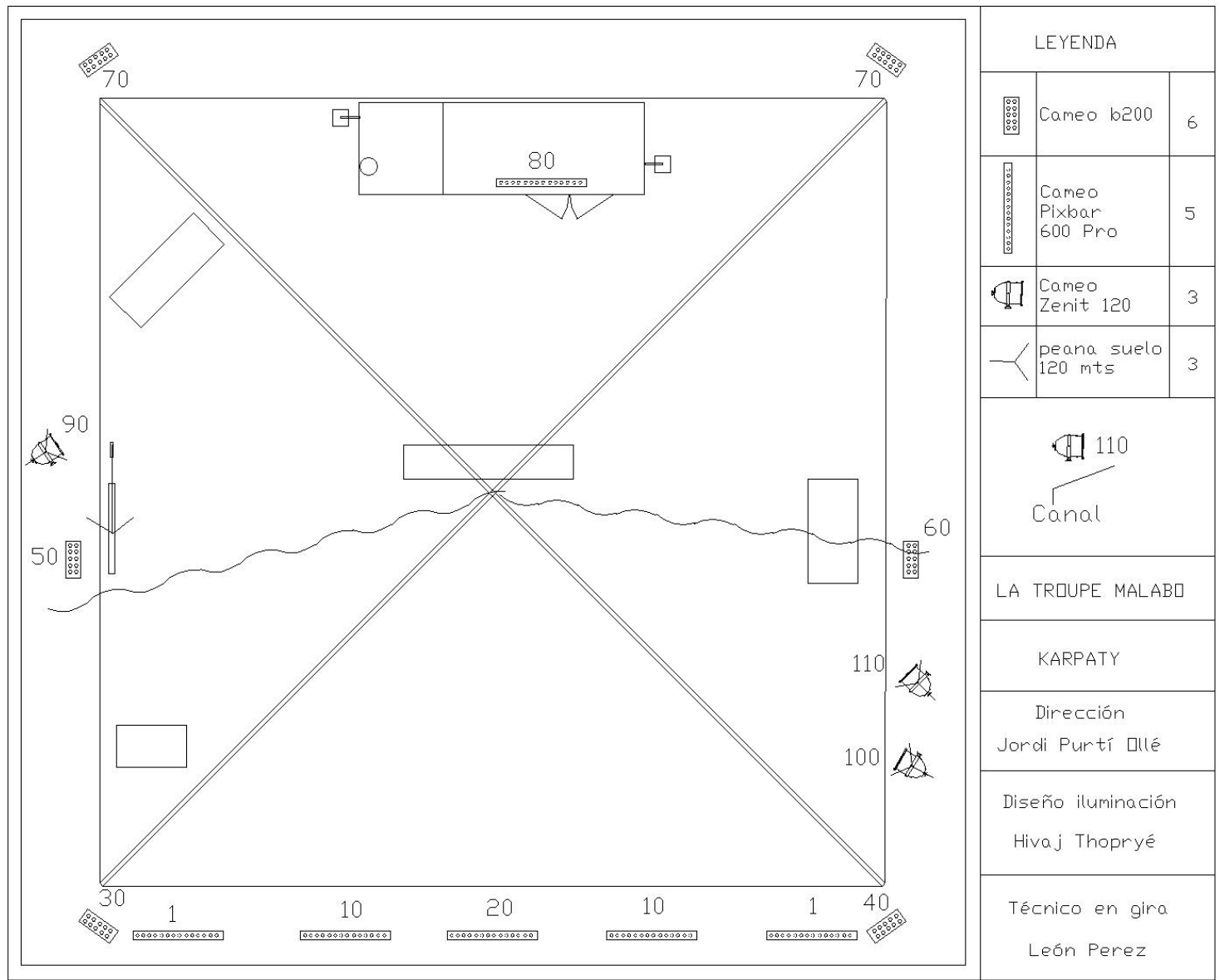

LEYENDA

	Cameo b200	6
	Cameo Pixbar 600 Pro	5
	Cameo Zenit 120	3
	peana suelo 120 mts	3

 110

Canal

LA TROUPE MALABO

KARPATY

Dirección
Jordi Puntí Ollé

Diseño iluminación
Hivaj Thopryé

Técnico en gira
León Perez



DISTRIBUCIÓN:

SERGIO CHAVES (LA TROUPE MALABÓ)
ciamalabo@gmail.com
+34 658 77 22 25

FLOR VAUGEOIS (LA TROUPE MALABÓ)
flormalabo13@gmail.com
+34 644 70 23 78

La Troupe Malabó



www.latroupemalabo.com

